

Opel Movano MY2019

Prislister gjeldende fra 01. januar 2019 (utgave 23. januar 2019)

Forhjulsdriftmodeller L3H2 og L3H1 Chassis er nå tilgjengelig med semi-automatisk, 6-trinns TechShift-girkasse
Opel Movano er tilgjengelig med bakhjulsdrift (RWD) for utvalgte modeller, inkludert lengde 4.
Alle Opel Movano vare-/Chassis-biler kan kjøres med førerkort klasse B!

Modeller	Kode	CO2	NOx	Engangsvavgift 2019 *	Bilpris eks. mva inkl. avgift eks. frakt/lev.	Veil. Utsalgspris
VAREBILER - MESTER PREMIUM						
KORT - L2H2 (10,3 M3 lastevolum)						
2.3 CDTi 145 hk BiTurbo - M6 FWD EURO 6	05D05 Q361	183	68,2	93 343	367 389	445 900
LANG - L3H2 (FWD: 12,5 M3 / RWD: 11,8 M3 lastevolum)						
2.3 CDTi 170 hk BiTurbo - M6 FWD EURO 6	05D05 QCi1	189	106,1	103 306	389 381	470 900
2.3 CDTi 170 hk BiTurbo - TechShift FWD EURO 6	05D05 QGD1	189	47,1	100 070	392 734	475 900
2.3 CDTi 163 hk BiTurbo - M6 RWD EURO 6	05D05 QF11	212	*	129 635	437 047	523 900
HØY - L3H3 (14,1 M3 lastevolum)						
2.3 CDTi 170 hk BiTurbo - M6 FWD EURO 6	05D05 QCi2	189	106,1	105 148	397 750	480 900
EKSTRA LANG - L4H2 (13,9 M3 lastevolum)						
2.3 CDTi 163 hk BiTurbo - M6 RWD EURO 6	05D05 QFi2	212	*	131 569	450 234	539 900
CHASSIS - L3H1						
2.3 CDTi 170 hk BiTurbo - M6 FWD EURO 6	05D03 QCi1	194	96,6	93 355	362 591	439 900
2.3 CDTi 170 hk BiTurbo - TechShift FWD EURO 6	05D03 QGD1	193	49,4	90 073	365 935	444 900
2.3 CDTi 163 hk BiTurbo - M6 RWD EURO 6	05D03 QF11	212	*	112 276	408 775	492 900

BUSS - L3H2 PREMIUM 17-seter 3,9 tonn totalvekt

2.3 CDTi 163 hk BiTurbo - M6 FWD EURO VI	05D36 QF11			2 400	428 400	544 900
--	------------	--	--	-------	---------	---------

* Med forbehold om endring i avgift når endelige tekniske verdier foreligger

** NOx-tall for bakhjulsdrift er ikke oppgitt i mg/km

For Chassis-modeller; vektavgift av utstyr og påbygg kommer i tillegg, hver enkelt bil må vises på trafikkstasjonen
 Movano buss må vises på trafikkstasjonen før registrering. *** Kontakt typegodkjenning for tilhengerfeste.

Movano standardutstyr	MESTER PREMIUM utstyr for varebil	Standard for	
		Chassis	Buss
16" stålfelger med heldekkende hjulkapsler (navkapsel for Chassis)	Skyvedør høyre side	-	S
Reservehjul (ikke til buss)	Bakdører 270 gr. åpning med oppvarmet vindu	-	-
El.vinduer	Integrert trinn i bakre støtfanger (kun for RWD-modeller)	-	-
Daytime Running Light kjørellys	Lyddempet skillevegg med vindu	S	-
Pollenfilter	Tilhengerfeste med tilhengerstabilisator	S	- ***
Fjernstyrt sentrallås med selektiv låsing av dører	Elektronisk klimaanlegg	S	-
El. justerbare og oppvarmede sidespeil	Quick Heater tilleggsvarmer, drivstoffdrevet	S	S
ESP og Traction Control (antispinn)	Komfort-førersete med varme, 6-veis justering, korsryggstøtte	S	S
Kollisjonspute for fører	Armlene for førersete	S	S
Spesielt for buss:	2-seters passasjerbenk m/svingbart brett og lagringsmulighet	S	S
Ekstra ryggspesil	A4-brett i dashbordet	S	-
Klimaanlegg foran og bak, og ekstra varmeanlegg	12V strømuttak i varerom	-	S
Radio CD16BT USB, Bluetooth DAB+	Multifunksjonsratt	S	S
Kollisjonspute og sidekollisjonspute for fører, kollisjonspute passasjer	Cruise Control	S	S
Dekkrepasjonssett	Navi 50 IntelliLink DAB+, 7" farge-touchskjerm, 4 GB minne	S	-
Fjernlysassistent og filskiftevarsel	Bluetooth	S	S
Nødbremsassistent	USB kontakt	S	S
Statistiske kurvelys	AUX kontakt	S	S
Uttakbare bakre 2 seterader	Kjørecomputer	S	S
Digital ferdskriver (Kostnad for lovpålagt kalibrering vil komme i tillegg)	Ryggkamera	-	-
Elektrisk skyvedør høyre side	Parkeringsensor	-	S
Elektrisk stigtrinn ved skyvedør	Solskjerm passasjerside med blindsonelinse	S	S
Alko-lås	Regnsensor	S	-
Spesielt for chassis:	Tåkelys	S	S
Tilpasningsboks for påbygg / Canbus interface modul	105 liter drivstofftank	S	-
Kabeluttak for påbygg (6-pins)	Elektronisk differensialsperr (kun for modeller med RWD)	S (RWD)	-

Fordeler forhjulsdrift-versjon (FWD)

Lavere innlastingshøyde enn RWD

Høyere nyttelast (opptil 250 kg)

Noe større lastevolum

Lavere forbruk

Fordeler bakhjulsdrift-versjon (RWD)

Kortere svingradius enn FWD (opptil 1,9 m)

Bedre egnet til kjøring med konstant tungt lastet bil (eks. servicebil)

Elektronisk differensialsperr for ekstra god fremkommelighet

Chassis-modell med RWD anbefales spesielt påbygg med krok-løft

Serviceintervall alle modeller 2 år / 40.000 km

Norsk nybilgaranti 5 år / 200 000 km (2 år ubegrenset km), gjeldende for nye MY19 Movano registrert etter 1. desember 2018.

*** Prisene er inkludert frakt- og leveringsomkostninger, levert forhandler i Oslo.**

Opel Norge / www.opel.no

Priser og spesifikasjoner kan endres uten forvarsel.

Klimaanlegget i biler med godkjenningstype N1, N2 eller M2 er avhengig av fluorerte drivhusgasser (R134a) for å fungere. Frontsystemet inneholder en mengde på i alt 580 g R134a, noe som tilsvarer 0,83 tonn CO2. Front- og baksystemet i versjoner med over 16 seter inneholder en mengde på i alt 1700 g R134a, noe som tilsvarer 2,43 tonn CO2. Potensialet for global oppvarming blir 1,430. Informasjon i henhold til R (EF) nr. 517/2014.

Opel Movano MY2019

Tilleggsutstyr

Interiør & Eksteriør	Kode	Varebil	Chassis	Buss
Skyvedør venstre side uten vindu	BSK	6 000	-	-
Skyvedør høyre side med vindu	BSA	2 500	-	-
Skyvedør venstre side med vindu (krever skyvedør høyre side med vindu)	BSB	8 500	-	-
Bakdører uten vindu med 270 grader åpning	7U4	1 900	-	-
Airbag for passasjer (A4-brett utgår)	AK5	3 500	3 500	S
Førersete med justerbar fjæring og armlene	A5Z	9 900	9 900	-
Sikkerhetspakke (Filskiftevarsel og fjernlysassistent)	XYCO	5 000	5 000	S
Sidespeil med lang arm	DBE	-	1 000	-
Digital ferdskriver (Kostnad for lovpålagt kalibrering vil komme i tillegg). Inkl. Canbus	TGP	6 500	6 500	S
Alarm (kan ikke kombineres med parkeringsvarmer)	UA6	3 600	3 600	-
3. nøkkel	K69	400	400	400
Skvettlapper bak	Q8H	800	800	800
LED-lamper i lasterom	XBHN	1 000	-	1 000
Lastesikringspunkter på vegg i lasterom	ANY	550	-	-
Lastesikringspakke (inkluderer gulv- og veggledning, sikringspunkter, lastestropp) (Kun for FWD-modeller)	XBGV	13 900	-	-
Integrert trinn i bakre støtfanger (standard for RWD-modeller)	VF6	3 000	-	-
Ekstra batteri (70 Ah - inkluderer "cut-off" relé)	0BC	-	4 000	-
Canbus interface modul	KC6	2 500	S	S
Parkeringsvarmer med timer	XBFT	12 900	12 900	12 900
Parkeringsvarmer med fjernkontroll	XBFU	12 900	12 900	12 900

Lakk og farger	Kode	Varebil	Chassis	Buss
Vanlig lakk		0	0	0
Polar White	GNV			
North Sea Blue	24U			
Poppy Red	74U			
Saffron Yellow	98U			
Mandarin Orange	99U			
Signal Blue	GKX			
Metallic lakk		7 000	7 000	7 000
Halo Silver	GKY			
Pearl Black	GUK			
Spesiallakk		8 000	8 000	8 000
Ambient Blue (Metallic)	GKW			
Spesialfarge (bestilles fra Opel fargekart)	01U			

Lastesikringspakke XBGV
Kun til FWD Movano varebil



Prisliste gjeldende fra 01. januar 2019 (utgave 23. januar 2019)

* **Prisene er inkludert frakt- og leveringsomkostninger, levert forhandler i Oslo.**

Opel Norge / www.opel.no

Priser og spesifikasjoner kan endres uten forvarsel.

Opel Movano MY2019

Tekniske spesifikasjoner - Forhjulsdreiv (FWD)

Dimensjoner (i mm)

L2H2

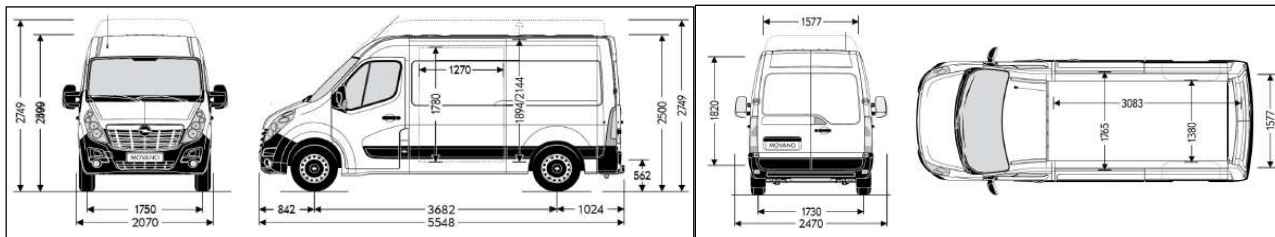

L3H2/L3H3

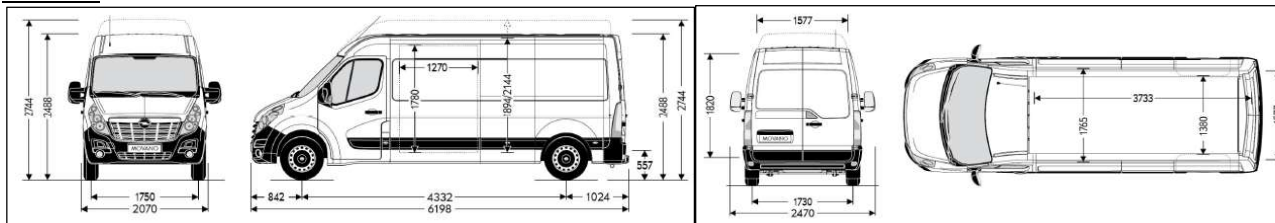

Lengde	L2	L3	L3
Høyde	H2	H2	H3
Lastevolum (m3)	10,3	12,5	14,1
Totalvekt	3500 kg	3500 kg	3500 kg
Motor	2,3 BiTurbo 145 hk	2,3 BiTurbo 170 hk	2,3 BiTurbo 170 hk
Akselavstand	3682	4332	4332
Lengde	5548	6198	6198
Overheng foran / bak	842 / 1024	842 / 1024	842 / 1024
Sporvidde foran / bak	1750 / 1730	1750 / 1730	1750 / 1730
Bredde med sidespeil / uten sidespeil	2470 / 2070	2470 / 2070	2470 / 2070
Høyde	2495	2488	2744
Høyde med åpen bakdør	2530	2526	2524
Innlastningshøyde min / maks	545 / 558	543 / 557	542 / 555
Bakkeklaring min / maks	174 / 181	172 / 181	169 / 179
Bredde mellom hjulbuer	1380	1380	1380
Vareromsbredde	1765	1765	1765
Vareromshøyde	1894	1894	2144
Skyvedør, bredde	1270	1270	1270
Bakdør, høyde åpning	1820	1820	1820
Lasteromslengde langs gulv / 1,1 m over gulv	3083 / 3030	3733 / 3680	3733 / 3680
Skyvedør, høyde åpning	1780	1780	1780
Svingradius (kant til kant / vegg til vegg)	13,6 / 14,1	15,7 / 16,2	15,7 / 16,2

Vekter i kg	L2H2	L3H2 (MTA i parentes)	L3H3
Egenvekt (uten fører)	1943	2024 (2024)	2064
Vekt over frontaksel	1290 / 1374	1336 / 1478 (1336 / 1478)	1343 / 1474
Vekt over bakaksel	1686	1810 (1810)	1806
Tillatt totalvekt	3500	3500 (3500)	3500
Nyttelast (inkl. fører 75 kg)	1482	1401 (1401)	1361
Tillatt tilhengervekt, uten brems	750	750 (750)	750
Tillatt tilhengervekt, med brems	2500	2500 (2500)	2500

Ytelse og drivstofforbruk	2.3 BiTurbo 145 hk	2.3 BiTurbo 170 hk (MTA)	2.3 BiTurbo 170 hk
Toppfart	km/t 152	161 (160)	161
Akselerasjon 0-100 km/t	sekunder N/A	N/A	N/A
Drivstofforbruk, bykjøring	litr/100 km 7,6	7,7 (7,9)	7,7
Drivstofforbruk, landeveiskjøring	litr/100 km 6,7	7,0 (7,0)	7,0
Drivstofforbruk, kombinert kjøring	litr/100 km 7,0	7,3 (7,3)	7,3
CO ₂ -utslipp, kombinert (avhengig av dekl)	g/km 183	189 (189)	189
NO _x -utslipp	mg/km 68,2	106,1 (47,1)	106,1

Tekniske spesifikasjoner, motor	2.3 BiTurbo 145 hk	2.3 BiTurbo 170 hk	2.3 BiTurbo 170 hk
Utslippsklasse	Euro6	Euro6	Euro6
Anbefalt drivstoff	Diesel	Diesel	Diesel
Antall sylindere	4	4	4
Boring	mm 85,0	85,0	85,0
Slaglengde	mm 101,3	101,3	101,3
Slagvolum	cm ³ 2 299	2 299	2 299
Maks. effekt	kW 106	125	125
Maks. effekt	hk 145	170	170
Maks. effekt	o/min 3 500	3 500	3 500
Maks. dreiemoment	Nm 360	380	380
Maks. dreiemoment	o/min 1 500	1 500	1 500
Kompresjonsforhold	16,0:1	16,0:1	16,0:1

Alle data i brosjyren er ikke nødvendigvis korrekte til enhver tid. Vi ber deg derfor om å undersøke med din Opel-forhandler nøyaktig hvilket utstyr og tekniske spesifikasjoner som de nyeste Opel-modellene har. Vi tar forbehold om eventuelle trykkfeil og endringer. Informasjon om drivstofforbruk og CO₂-utslippsdata avgjøres i henhold til direktiv R (EF) nr. 715/2007 (i gjeldende versjon), og tar utgangspunkt i bilens vekt i kjørbare stand som spesifisert i direktivet. Tilleggsutstyr og fabrikkmontert tilleggsutstyr kan føre til noe høyere resultater enn de oppgitte tallene for forbruk og CO₂-utslipp. Tallene for drivstofforbruk og CO₂-utslipp gjelder ikke en spesifikk bil og er ikke en del av et tilbud. De oppgis kun for sammenligning mellom ulike biler, men kan avvike fra det faktiske drivstofforbruket som oppnås under virkelige kjøreforhold som påvirkes i stor grad av kjørestil og driftsbetingelser. Tilleggsutstyr kan øke bilens egenvekt, og i noen tilfeller den tillatte akselvekten og totalvekten, samt redusere den tillatte tauvekten. Dette kan redusere topphastigheten og øke akselerasjonstiden. Tallene for kjøreytelse antar en fører på 75 kg pluss 125 kg last.

Opel Norge / www.opel.no

Priser og spesifikasjoner kan endres uten forvarsel.

Opel Movano MY2019

Tekniske spesifikasjoner - Bakhjulsdrift (RWD)

Dimensjoner (i mm)

L3H2

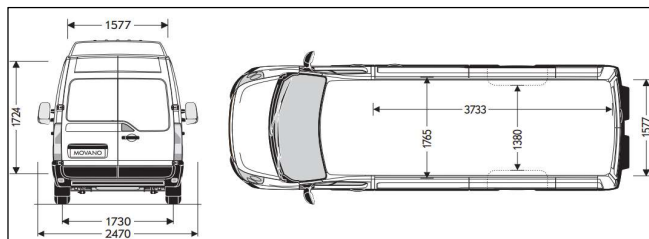
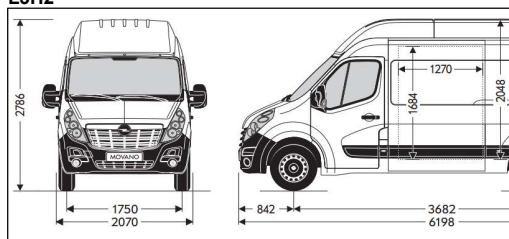

L4H2

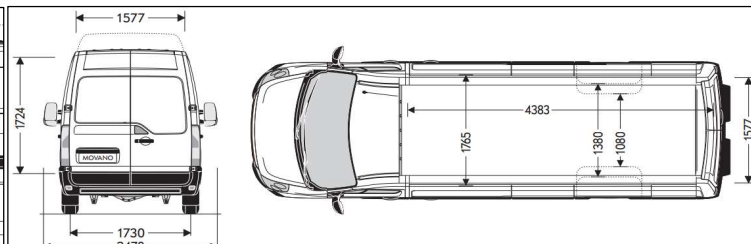
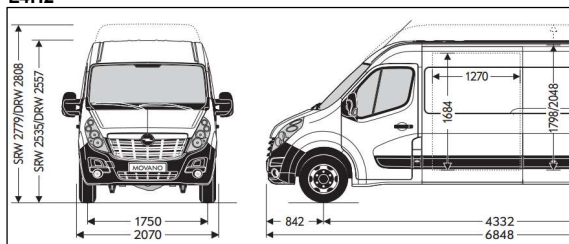

Lengde

Høyde

Lastevolum (m3)

Totalvekt

Motor

	L3 H2 11,8 3500 kg 2,3 BiTurbo 163 hk	L4 H2 13,9 3500 kg 2,3 BiTurbo 163 hk
Akselavstand	3682	4332
Lengde	6198	6848
Overheng foran / bak	842 / 1674	842 / 1674
Sporvidde foran / bak	1750 / 1730	1750 / 1730
Bredde med sidespeil / uten sidespeil	2470 / 2070	2470 / 2070
Høyde	2527	2535
Høyde med åpen bakdør	2574	2581
Innlastningshøyde min / maks	674 / 696	682 / 704
Bakkeklaring min / maks	197 / 208	197 / 208
Bredde mellom hjulbuer	1380	1380
Vareromsbredde	1765	1765
Vareromshøyde	1798	1798
Skyvedør, bredde	1270	1270
Bakdør, høyde åpning	1724	1724
Lasteromslengde langs gulv / 1,1 m over gulv	3733 / 3680	4383 / 4330
Skyvedør, høyde åpning	1684	1684
Svingradius (kant til kant / vegg til vegg)	13,6 / 14,1	15,7 / 16,2

Vekter i kg

	L3H2	L4H2
Egenvekt (uten fører)	2281	2323
Vekt over frontaksel	1286	1355
Vekt over bakaksel	1356	1440
Tillatt totalvekt	3500	3500
Nyttelast (inkl. fører 75 kg)	1144	1102
Tillatt tilhengervekt, uten brems	750	750
Tillatt tilhengervekt, med brems	2500	2500

Ytelse og drivstofforbruk

	2.3 BiTurbo 163 hk	2.3 BiTurbo 163 hk
Toppfart	160 km/t	160
Akselerasjon 0-100 km/t	sekunder	N/A
Drivstofforbruk, bykjøring	ltr/100 km	8,2
Drivstofforbruk, landeveiskjøring	ltr/100 km	8,1
Drivstofforbruk, kombinert kjøring	ltr/100 km	8,2
CO ₂ -utslipp, kombinert (avhengig av dekk)	g/km	212
NO _x -utslipp	mg/km	*

* Ikke oppgitt i mg/km

Tekniske spesifikasjoner, motor

	2.3 BiTurbo 163 hk	2.3 BiTurbo 163 hk
Utslippsklasse	Euro6	Euro6
Anbefalt drivstoff	Diesel	Diesel
Antall sylindere	4	4
Boring	mm	85,0
Staglengde	mm	101,3
Slagvolum	cm ³	2 299
Maks. effekt	kW	120
Maks. effekt	hk	163
Maks. effekt	o/min	3500
Maks. dreiemoment	Nm	380
Maks. dreiemoment	o/min	1500
Kompresjonsforhold		16,0:1

Alle data i brosjyren er ikke nødvendigvis korrekte til enhver tid. Vi ber deg derfor om å undersøke med din Opel-forhandler nøyaktig hvilket utstyr og tekniske spesifikasjoner som de nyeste Opel-modellene har. Vi tar forbehold om eventuelle trykkfeil og endringer.

Informasjon om drivstofforbruk og CO₂-utslippsdata avgjøres i henhold til direktiv R (EF) nr. 715/2007 (i gjeldende versjon), og tar utgangspunkt i bilens vekt i kjørbær stand som spesifisert i direktivet. Tilleggsutstyr og fabrikkmontert tilleggsutstyr kan føre til noe høyere resultater enn de oppgitte tallene for forbruk og CO₂-utslipp. Tallene for drivstofforbruk og CO₂-utslipp gjelder ikke en spesifikk bil og er ikke en del av et tilbud. De oppgis kun for sammenligning mellom ulike biler, men kan avvike fra det faktiske drivstofforbruket som oppnås under virkelige kjøreforhold som påvirkes i stor grad av kjørestil og driftsbetingelser. Tilleggsutstyr kan øke bilens egenvekt, og i noen tilfeller den tillatte akselvekten og totalvekten, samt redusere den tillatte tauvekten. Dette kan redusere topphastigheten og øke akselerasjonstiden. Tallene for kjøreytelse antar en fører på 75 kg pluss 125 kg last.

Opel Movano MY2019

Tekniske spesifikasjoner - Chassis (FWD og RWD)

Dimensjoner (i mm)

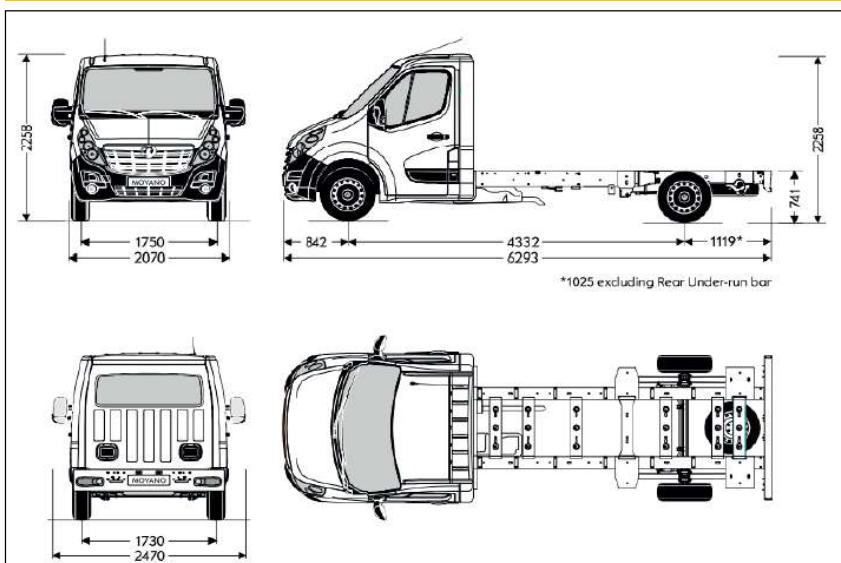

Forskjell FWD og RWD versjon

- Høyde RWD Chassis: 2276 mm
- Bakkeklaring bak RWD: 775 mm

	FWD	RWD
Lengde	L3	L3
Høyde	H1	H1
Totalvekt	3500 kg	3500 kg
Motor	2,3 BiTurbo 170 hk	2,3 BiTurbo 163 hk
Akselavstand	4332	4332
Lengde Chassis (uten påbygg)	6293	6293
Overheng foran / bak (uten påbygg)	842 / 1119	842 / 1119
Sporvidde foran / bak	1750 / 1730	1750 / 1730
Bredde med sidespeil / uten sidespeil (uten påbygg)	2470 / 2070	2470 / 2070
Høyde (uten påbygg)	2258	2276
Svingradius (kant til kant / vegg til vegg)	15,7 / 16,2	13,6 / 14,1

Vekter i kg	(MTA i parentes)	
Egenvekt (uten fører)	1744 (1744)	1904
Vekt over frontaksel	N/A	N/A
Vekt over bakaksel	N/A	N/A
Tillatt totalvekt	3500	3500
Nyttelast (inkl. fører 75 kg)	1681 (1681)	1521
Tillatt tilhengervekt, uten brems	750	750
Tillatt tilhengervekt, med brems	2500	2500

Ytelse og drivstofforbruk	2.3 BiTurbo	2.3 BiTurbo
	170 hk	163 hk
Toppfart	161 (160) km/t	160
Akselerasjon 0-100 km/t	N/A sekunder	N/A
Drivstofforbruk, bykjøring	7,9 (8,0) ltr/100 km	8,2
Drivstofforbruk, landeveiskjøring	7,2 (7,1) ltr/100 km	8,1
Drivstofforbruk, kombinert kjøring	7,5 (7,5) ltr/100 km	8,2
CO ₂ -utslipp, kombinert (avhengig av dekk)	194 (193) g/km	212
NO _x -utslipp	96,6 (49,4) mg/km	*

* Ikke oppgitt i mg/km

Tekniske spesifikasjoner, motor	2.3 BiTurbo	2.3 BiTurbo
	170 hk	163 hk
Utslippsklasse	Euro6	Euro6
Anbefalt drivstoff	Diesel	Diesel
Antall sylindere	4	4
Boring	85 mm	85
Slaglengde	101 mm	101
Slagvolum	2 299 cm ³	2 299
Maks. effekt	125 kW	120
Maks. effekt	170 hk	163
Maks. effekt	3500 o/min	3500
Maks. dreiemoment	380 Nm	380
Maks. dreiemoment	1500 o/min	1500
Kompresjonsforhold	16.0:1	16.0:1

Alle data i brosjyren er ikke nødvendigvis korrekte til enhver tid. Vi ber deg derfor om å undersøke med din Opel-forhandler nøyaktig hvilket utstyr og tekniske spesifikasjoner som de nyeste Opel-modellene har. Vi tar forbehold om eventuelle trykkfeil og endringer.

Informasjon om drivstofforbruk og CO₂-utslippsdata avgjøres i henhold til direktiv R (EF) nr. 715/2007 (i gjeldende versjon), og tar utgangspunkt i bilens vekt i kjørbare stand som spesifisert i direktivet. Tilleggsutstyr og fabrikkmontert tilleggsutstyr kan føre til noe høyere resultater enn de oppgitte tallene for forbruk og CO₂-utslipp. Tallene for drivstofforbruk og CO₂-utslipp gjelder ikke en spesifikk bil og er ikke en del av et tilbud. De oppgis kun for sammenligning mellom ulike biler, men kan avvike fra det faktiske drivstofforbruket som oppnås under virkelige kjøreforhold som påvirkes i stor grad av kjørestil og driftsbetingelser. Tilleggsutstyr kan øke bilens egenvekt, og i noen tilfeller den tillatte akselvekten og totalvekten, samt redusere den tillatte tauvekten. Dette kan redusere topphastigheten og øke akselerasjonstiden. Tallene for kjøreytelse antar en fører på 75 kg pluss 125 kg last.

Opel Norge / www.opel.no

Priser og spesifikasjoner kan endres uten forvarsel.

Opel Movano MY2019

Tekniske spesifikasjoner - Minibuss (FWD)

Dimensjoner (i mm)

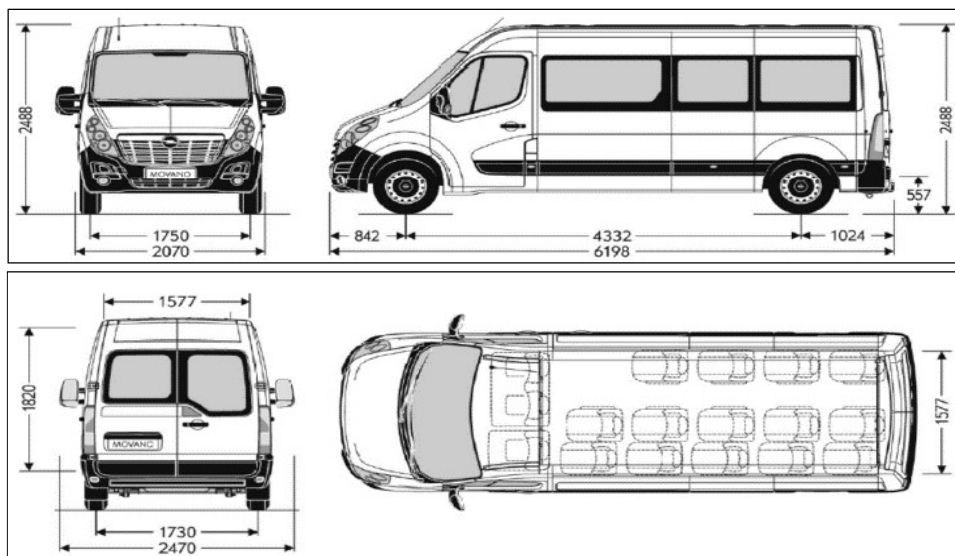

Lengde	L3
Høyde	H2
Totalvekt	3960 kg
Motor	2,3 BiTurbo 163hk
Akselavstand	4332
Lengde	6198
Overheng foran / bak	842 / 1024
Sporvidde foran / bak	1750 / 1730
Bredde med sidespeil / uten sidespeil	2470 / 2070
Høyde	2488
Innlastningshøyde	557
Bakkeklaring min / maks	172 / 181
Svingradius (kant til kant / vegg til vegg)	15,7 / 16,2

Vekter i kg	
Egenvekt (uten fører)	2585
Vekt over frontaksel	1850
Vekt over bakaksel	2150
Tillatt totalvekt	3960
Nyttelast (inkl. fører 75 kg)	1375
Tillatt tilhengervekt, uten brems	Ikke typegodkjent med dette grunnet nødutgang
Tillatt tilhengervekt, med brems	

Ytelse og drivstofforbruk		2.3 BiTurbo 163 hk
Toppfart	km/t	100
Akselerasjon 0-100 km/t	sekunder	N/A
Drivstofforbruk, bykjøring	ltr/100 km	N/A
Drivstofforbruk, landeveiskjøring	ltr/100 km	N/A
Drivstofforbruk, kombinert kjøring	ltr/100 km	N/A
CO2-utslipp, kombinert (avhengig av dekk)	g/km	N/A
NOx-utslipp	mg/km	N/A

Tekniske spesifikasjoner, motor		2.3 BiTurbo 163 hk
Utslippsklasse		EuroVI
Anbefalt drivstoff		Diesel
Antall sylindere		4
Boring	mm	85
Slaglengde	mm	101,3
Slagvolum	cm3	2 299
Maks. effekt	kW	120
Maks. effekt	hk	163
Maks. effekt	o/min	3 500
Maks. dreiemoment	Nm	380
Maks. dreiemoment	o/min	1500-3000
Kompresjonsforhold		16.0:1

Alle data i brosjyren er ikke nødvendigvis korrekte til enhver tid. Vi ber deg derfor om å undersøke med din Opel-forhandler nøyaktig hvilket utstyr og tekniske spesifikasjoner som de nyeste Opel-modellene har. Vi tar forbehold om eventuelle trykkfeil og endringer. Informasjon om drivstofforbruk og CO2-utslippsdata avgjøres i henhold til direktiv R (EF) nr. 715/2007 (i gjeldende versjon), og tar utgangspunkt i bilens vekt i kjørbær stand som spesifisert i direktivet. Tilleggsutstyr og fabrikkmontert tilleggsutstyr kan føre til noe høyere resultater enn de oppgitte tallene for forbruk og CO2-utslipp. Tallene for drivstofforbruk og CO2-utslipp gjelder ikke en spesifikk bil og er ikke en del av et tilbud. De oppgis kun for sammenligning mellom ulike biler, men kan avvike fra det faktiske drivstofforbruket som oppnås under virkelige kjøreforhold som påvirkes i stor grad av kjørestil og driftsbetingelser. Tilleggsutstyr kan øke bilens egenvekt, og i noen tilfeller den tillatte akselvekten og totalvekten, samt redusere den tillatte tauvekten. Dette kan redusere topphastigheten og øke akselerasjonstiden. Tallene for kjøreførelse antar en fører på 75 kg pluss 125 kg last.