

# Opel Movano MY2018

Prisliste gjeldende fra 30. juni 2017

Forhjulsdriftmodeller L3H2 og L3H1 Chassis er nå tilgjengelig med semi-automatisk, 6-trinns TechShift-girkasse  
Opel Movano er tilgjengelig med bakhjulsdraft (RWD) for utvalgte modeller, inkludert lengde 4.  
Alle Opel Movano vare-/Chassis-biler kan kjøres med førerkort klasse B!

Modeller	Kode	CO2	NOx	Engangsavgift 2017	Bilpris eks. mva inkl. avgift eks. frakt/lev.	Veil. Utsalgspris *
<b>VAREBILER - MESTER PREMIUM</b>						
KORT - L2H2 (10,3 M3 lastevolum)						
2.3 CDTi 145 hk BiTurbo - M6 FWD EURO 6	05D05 Q361	183	68,2	89 983	350 317	425 400
LANG - L3H2 (FWD: 12,5 M3 / RWD: 11,8 M3 lastevolum)						
2.3 CDTi 170 hk BiTurbo - M6 FWD EURO 6	05D05 QCi1	189	106,1	99 917	372 303	450 400
2.3 CDTi 170 hk BiTurbo - TechShift FWD EURO 6	05D05 QGD1	189	47,1	96 779	375 676	455 400
2.3 CDTi 163 hk BiTurbo - M6 RWD EURO 6	05D05 QF11	212	*	126 312	419 982	503 400
HØY - L3H3 (14,1 M3 lastevolum)						
2.3 CDTi 170 hk BiTurbo - M6 FWD EURO 6	05D05 QCi2	189	106,1	101 838	380 688	460 400
EKSTRA LANG - L4H2 (13,9 M3 lastevolum)						
2.3 CDTi 163 hk BiTurbo - M6 RWD EURO 6	05D05 QF12	212	*	128 329	433 186	519 400
CHASSIS - L3H1						
2.3 CDTi 170 hk BiTurbo - M6 FWD EURO 6	05D03 QCi1	194	96,6	89 326	345 385	419 400
2.3 CDTi 170 hk BiTurbo - TechShift FWD EURO 6	05D03 QGD1	193	49,4	86 144	348 749	424 400
2.3 CDTi 163 hk BiTurbo - M6 RWD EURO 6	05D03 QF11	212	*	108 212	391 562	472 400
BUSS - L3H2 PREMIUM 17-seter 3,9 tonn totalvekt						
2.3 CDTi 163 hk BiTurbo - M6 FWD EURO VI	05D36 QF11			2 400	396 000	504 400

\* NOx-tall for bakhjulsdraft er ikke oppgitt i mg/km

For chassis-modeller; vektavgift av utstyr og påbygg kommer i tillegg, hver enkelt bil må vises på trafikkstasjonen.

Movano standardutstyr	MESTER PREMIUM utstyr for varebil	Standard for	
		Chassis	Buss
16" stålfelger med heldekkende hjulkapsler	Skyvedør høyre side	-	S
Skvettlapper foran	Bakdører 270 gr. åpning med oppvarmet vindu	-	-
Reservehjul (ikke til buss)	Integrert trinn i bakre støtfanger (kun for RWD-modeller)	-	-
El.vinduer	Lyddempet skillevegg med vindu	S	-
Daytime Running Light kjørelys	Tilhengerfeste med tilhengerstabilisator	S	-
Pollenfilter	Elektronisk klimaanlegg	S	-
Fjernstyrt sentrallås med selektiv låsing av dører	Quick Heater tilleggsvarmer, drivstoffdrevet	S	S
El. justerbare og oppvarmede sidespeil	Komfort-fører sete med varme, 6-veis justering, korsryggstøtte	S	S
ESP og Traction Control (antispinn)	Armlene for fører sete	S	S
Kollisjonspute for fører	2-seters passasjerbenk m/svingbart brett og lagringsmulighet	S	-
	A4-brett i dashbordet	S	-
Spesielt for buss:	12V strømuttak i varerom	-	S
Ekstra rygg speil	Multifunksjonsratt	S	S
Klimaanlegg foran og bak, og ekstra varmeanlegg	Cruise Control	S	S
Radio CD16BT USB, Bluetooth DAB+	Navi 50 IntelliLink DAB+, 7" farge-touchskjerm, 4 GB minne	S	-
Kollisjonspute og sidekollisjonspute for fører, kollisjonspute passasjer	Bluetooth	S	S
Dekkrepasjonssett	USB kontakt	S	S
Fjernlyssassistent og filskiftevarsel	AUX kontakt	S	S
Statiske kurvelys	Kjørecomputer	S	S
Uttakbare bakre 2 seterader	Ryggekamera	-	-
Digital fartsskriver	Parkerings sensor	-	S
Elektrisk skyvedør høyre side	Solskjerm passasjerside med blindsonelinse	S	S
Elektrisk stigtrinn ved skyvedør	Regnsensor	S	-
	Tåkelys	S	S
Spesielt for chassis:	105 liter drivstofftank	S	-
Tilpasningsboks for påbygg / Canbus interface modul	Elektronisk differensialspærre (kun for modeller med RWD)	S (RWD)	-
Kabeluttak for påbygg (6-pins)			

## Fordeler forhjulsdraft-versjon (FWD)

Lavere innlastingshøyde enn RWD  
Høyere nyttelast (opptil 250 kg)  
Noe større lastevolum  
Lavere forbruk

## Fordeler bakhjulsdraft-versjon (RWD)

Kortere svingradius enn FWD (opptil 1,9 m)  
Bedre egnet til kjøring med konstant tungt lastet bil (eks. servicebil)  
Elektronisk differensialspærre for ekstra god fremkommelighet  
Chassis-modell med RWD anbefales spesielt påbygg med krok-loft

Serviceintervall alle modeller 2 år / 40.000 km

Nybilgaranti 5 år / 100 000 km (2 år ubegrenset km)

\* Prisene er inkludert frakt- og leveringskostnader, levert forhandler i Oslo.

Opel Norge AS / [www.opel.no](http://www.opel.no)

Priser og spesifikasjoner kan endres uten forvarsel.

Klimaanlegget i biler med godkjenningstype N1, N2 eller M2 er avhengig av fluoriserte drivhusgasser (R134a) for å fungere. Frontsystemet inneholder en mengde på i alt 580 g R134a, noe som tilsvarer 0,83 tonn CO2. Front- og baksystemet i versjoner med over 16 seter inneholder en mengde på i alt 1700 g R134a, noe som tilsvarer 2,43 tonn CO2. Potensialet for global oppvarming blir 1,430. Informasjon i henhold til R (EF) nr. 517/2014.

# Opel Movano MY2018

Tilleggsutstyr

Interiør & Eksteriør	Kode	Varebil	Chassis	Buss
Skyvedør venstre side uten vindu	BSK	6 000	-	-
Skyvedør høyre side med vindu	BSA	2 500	-	-
Skyvedør venstre side med vindu (krever skyvedør høyre side med vindu)	BSB	8 500	-	-
Bakdører uten vindu med 270 grader åpning	7U4	1 900	-	-
Airbag for passasjer (A4-brett utgår)	AK5	3 500	3 500	S
Førersete med justerbar fjæring og armlene	A5Z	9 900	9 900	-
Sikkerhetspakke (Filskiftevarsel og fjernlysassistent)	XYCO	5 000	5 000	S
Sidespeil med lang arm	DBE	-	1 000	-
Digital fartsskriver	TGP	6 500	6 500	S
Alarm (kan ikke kombineres med parkeringsvarmer)	UA6	3 000	3 000	-
3. nøkkel	K69	400	400	400
Skvettlapper bak	Q8H	800	800	800
LED-lamper i lasterom	XBHN	1 000	-	1 000
Lastesikringspunkter på vegg i lasterom	ANY	550	-	-
Lastesikringspakke (inkluderer gulv- og veggkledning, sikringspunkter, lastestropp) (Kun for FWD-modeller)	XBGV	13 900	-	-
Integrert trinn i bakre støtfanger (standard for RWD-modeller)	VF6	3 000	-	-
Ekstra batteri (70 Ah - inkluderer "cut-off " relé)	OBC	-	3 600	-
Parkeringsvarmer med timer	XBFT	12 900	12 900	12 900
Parkeringsvarmer med fjernkontroll	XBFU	12 900	12 900	12 900

Lakk og farger	Kode	Varebil	Chassis	Buss
Vanlig lakk		0	0	0
Arctic White	11U			
Ink Blue	23U			
North Sea Blue	24U			
Poppy Red	74U			
Saffron Yellow	98U			
Mandarin Orange	99U			
Signal Blue	GKX			
Metallic lakk		7 000	7 000	7 000
Halo Silver	GKY			
Pearl Black	GUK			
Spesiallakk		8 000	8 000	8 000
Ambient Blue (Metallic)	GKW			
Spesialfarge (bestilles fra Opel fargekart)	01U			

Lastesikringspakke XBGV  
Kun til FWD Movano varebil



Prisliste gjeldende fra 30. juni 2017

\* Prisene er inkludert frakt- og leveringsomkostninger, levert forhandler i Oslo.

Opel Norge AS / [www.opel.no](http://www.opel.no)

Priser og spesifikasjoner kan endres uten forvarsel.

# Opel Movano MY2018

Tekniske spesifikasjoner - Forhjulsdreiv (FWD)

## Dimensjoner (i mm)

### L2H2

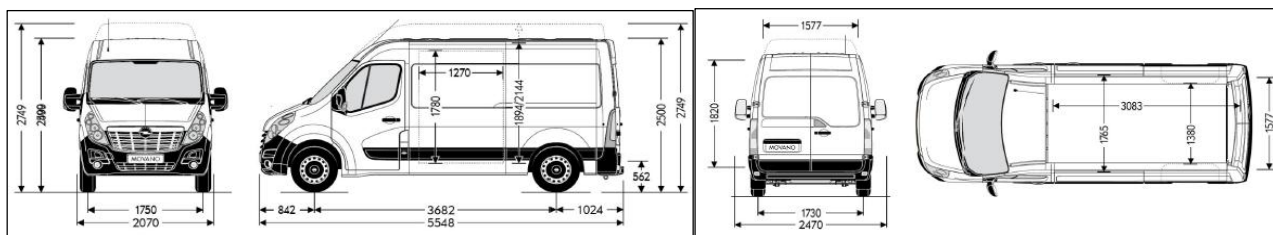

### L3H2/L3H3

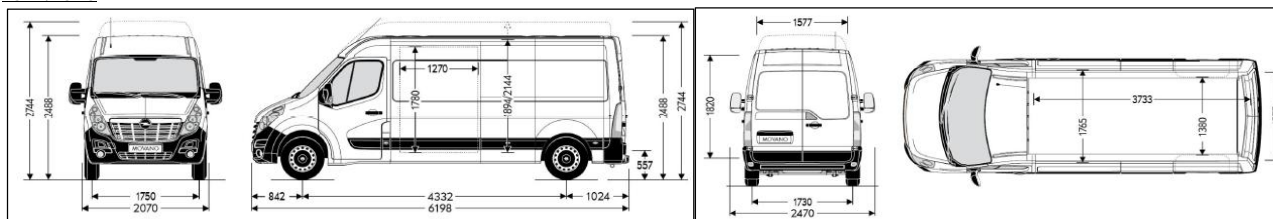

	L2	L3	L3
Lengde	H2	H2	H3
Høyde	10,3	12,5	14,1
Lastevolum (m3)	3500 kg	3500 kg	3500 kg
Totalvekt	2,3 BiTurbo 145 hk	2,3 BiTurbo 170 hk	2,3 BiTurbo 170 hk
Motor	3682	4332	4332
Akselavstand	5548	6198	6198
Lengde	842 / 1024	842 / 1024	842 / 1024
Overheng foran / bak	1750 / 1730	1750 / 1730	1750 / 1730
Sporvidde foran / bak	2470 / 2070	2470 / 2070	2470 / 2070
Bredde med sidespeil / uten sidespeil	2495	2488	2744
Høyde	2530	2526	2524
Høyde med åpen bakkdør	545 / 558	543 / 557	542 / 555
Innlastningshøyde min / maks	174 / 181	172 / 181	169 / 179
Bakkeklaring min / maks	1380	1380	1380
Bredde mellom hjulbuer	1765	1765	1765
Vareromsbredde	1894	1894	2144
Vareromshøyde	1270	1270	1270
Skyvedør, bredde	1820	1820	1820
Bakdør, høyde åpning	3083 / 3030	3733 / 3680	3733 / 3680
Lasteromslengde langs gulv / 1,1 m over gulv	1780	1780	1780
Skyvedør, høyde åpning	13,6 / 14,1	15,7 / 16,2	15,7 / 16,2
Svingradius (kant til kant / vegg til vegg)			

Vekter i kg	L2H2	L3H2 (MTA i parentes)	L3H3
Egenvekt (uten fører)	1943	2024 (2024)	2064
Vekt over frontaksel	1290 / 1374	1336 / 1478 (1336 / 1478)	1343 / 1474
Vekt over bakaksel	1686	1810 (1810)	1806
Tillatt totalvekt	3500	3500 (3500)	3500
Nyttelast (inkl. fører 75 kg)	1482	1401 (1401)	1361
Tillatt tilhengervekt, uten brems	750	750 (750)	750
Tillatt tilhengervekt, med brems	2500	2500 (2500)	2500

Ytelse og drivstofforbruk	2,3 BiTurbo 145 hk	2,3 BiTurbo 170 hk (MTA)	2,3 BiTurbo 170 hk
Toppfart	152 km/t	161 (160)	161
Akselerasjon 0-100 km/t	N/A	N/A	N/A
Drivstofforbruk, bykjøring	7,6 ltr/100 km	7,7 (7,9)	7,7
Drivstofforbruk, landeveiskjøring	6,7 ltr/100 km	7,0 (7,0)	7,0
Drivstofforbruk, kombinert kjøring	7,0 ltr/100 km	7,3 (7,3)	7,3
CO <sub>2</sub> -utslipp, kombinert (avhengig av dek)	183 g/km	189 (189)	189
NO <sub>x</sub> -utslipp	68,2 mg/km	106,1 (47,1)	106,1

Tekniske spesifikasjoner, motor	2,3 BiTurbo 145 hk	2,3 BiTurbo 170 hk	2,3 BiTurbo 170 hk
Utslippsklasse	Euro6	Euro6	Euro6
Anbefalt drivstoff	Diesel	Diesel	Diesel
Antall sylindere	4	4	4
Boring	85,0 mm	85,0	85,0
Slaglengde	101,3 mm	101,3	101,3
Slagvolum	2 299 cm <sup>3</sup>	2 299	2 299
Maks. effekt	106 kW	125	125
Maks. effekt	145 hk	170	170
Maks. effekt	3 500 o/min	3 500	3 500
Maks. dreiemoment	360 Nm	380	380
Maks. dreiemoment	1 500 o/min	1 500	1 500
Kompresjonsforhold	16.0:1	16.0:1	16.0:1

Alle data i brosjyren er ikke nødvendigvis korrekte til enhver tid. Vi tar deg derfor om å undersøke med din Opel-forhandler nøyaktig hvilket utstyr og tekniske spesifikasjoner som de nyeste Opel-modellene har. Vi tar forbehold om eventuelle trykkfeil og endringer. Informasjon om drivstofforbruk og CO<sub>2</sub>-utslippsdata avgjøres i henhold til direktiv R (EF) nr. 715/2007 (i gjeldende versjon), og tar utgangspunkt i bilens vekt i kjørbær stand som spesifisert i direktivet. Tilleggsutstyr og fabrikkmontert tilleggsutstyr kan føre til noe høyere resultater enn de oppgitte tallene for forbruk og CO<sub>2</sub>-utslipp. Tallene for drivstofforbruk og CO<sub>2</sub>-utslipp gjelder ikke en spesifikk bil og er ikke en del av et tilbud. De oppgis kun for sammenligning mellom ulike biler, men kan avvike fra det faktiske drivstofforbruket som oppnås under virkelige kjøreforhold som påvirkes i stor grad av kjørestil og driftsbetingelser. Tilleggsutstyr kan øke bilens egenvekt, og i noen tilfeller den tillatte akselvekten og totalvekten, samt redusere den tillatte tauvekten. Dette kan redusere topphastigheten og øke akselerasjonstiden. Tallene for kjøretid antas en fører på 75 kg pluss 125 kg last.

Opel Norge AS / [www.opel.no](http://www.opel.no)

Priser og spesifikasjoner kan endres uten forvarsel.

# Opel Movano MY2018

Tekniske spesifikasjoner - Bakhjuldrift (RWD)

## Dimensjoner (i mm)

### L3H2

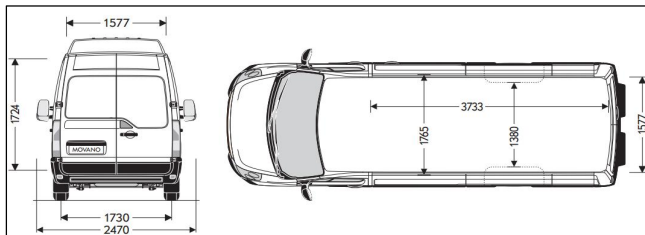
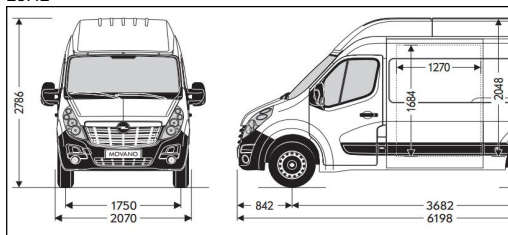

### L4H2

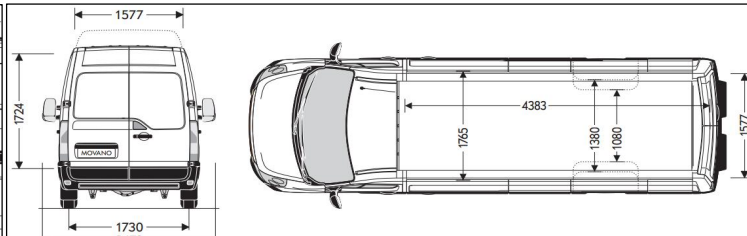
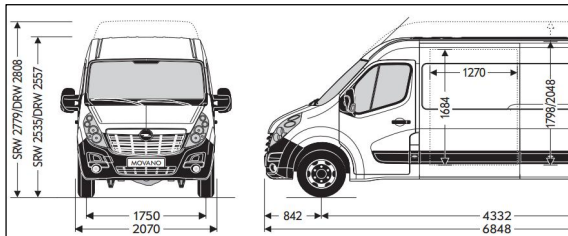

	L3	L4
Lengde	H2	H2
Lastevolum (m3)	11,8	13,9
Totalvekt	3500 kg	3500 kg
Motor	2,3 BiTurbo 163 hk	2,3 BiTurbo 163 hk
Akselavstand	3682	4332
Lengde	6198	6848
Overheng foran / bak	842 / 1674	842 / 1674
Sporvidde foran / bak	1750 / 1730	1750 / 1730
Bredde med sidespeil / uten sidespeil	2470 / 2070	2470 / 2070
Høyde	2527	2535
Høyde med åpen bakkdør	2574	2581
Innlastningshøyde min / maks	674 / 696	682 / 704
Bakkeklaring min / maks	197 / 208	197 / 208
Bredde mellom hjulbuer	1380	1380
Vareromsbredde	1765	1765
Vareromshøyde	1798	1798
Skyvedør, bredde	1270	1270
Bakkdør, høyde åpning	1724	1724
Lasteromslengde langs gulv / 1,1 m over gulv	3733 / 3680	4383 / 4330
Skyvedør, høyde åpning	1684	1684
Svingradius (kant til kant / vegg til vegg)	13,6 / 14,1	15,7 / 16,2

Vekter i kg	L3H2	L4H2
Egenvekt (uten fører)	2281	2323
Vekt over frontaksel	1286	1355
Vekt over bakaksel	1356	1440
Tillatt totalvekt	3500	3500
Nyttelast (inkl. fører 75 kg)	1144	1102
Tillatt tilhengervekt, uten brems	750	750
Tillatt tilhengervekt, med brems	2500	2500

Ytelse og drivstofforbruk	2,3 BiTurbo 163 hk	2,3 BiTurbo 163 hk
Toppfart	160 km/t	160
Akselerasjon 0-100 km/t	sekunder	N/A
Drivstofforbruk, bykjøring	litr/100 km	8,2
Drivstofforbruk, landeveiskjøring	litr/100 km	8,1
Drivstofforbruk, kombinert kjøring	litr/100 km	8,2
CO2-utslipp, kombinert (avhengig av dekk)	g/km	212
NOx-utslipp	mg/km	*

\* Ikke oppgitt i mg/km

Tekniske spesifikasjoner, motor	2,3 BiTurbo 163 hk	2,3 BiTurbo 163 hk
Utslippsklasse	Euro6	Euro6
Anbefalt drivstoff	Diesel	Diesel
Antall sylindere	4	4
Boring	mm	85,0
Slaglengde	mm	101,3
Slagvolum	cm3	2 299
Maks. effekt	kW	120
Maks. effekt	hk	163
Maks. effekt	o/min	3500
Maks. dreiemoment	Nm	380
Maks. dreiemoment	o/min	1500
Kompresjonsforhold		16.0:1

Alle data i brosjyren er ikke nødvendigvis korrekte til enhver tid. Vi ber deg derfor om å undersøke med din Opel-forhandler nøyaktig hvilket utstyr og tekniske spesifikasjoner som de nyeste Opel-modellene har. Vi tar forbehold om eventuelle trykkfeil og endringer.

Informasjon om drivstofforbruk og CO2-utslippsdata avgjøres i henhold til direktiv R (EF) nr. 715/2007 (i gjeldende versjon), og tar utgangspunkt i bilens vekt i kjørbær stand som spesifisert i direktivet. Tilleggsutstyr og fabrikkmontert tilleggsutstyr kan føre til noe høyere resultater enn de oppgitte tallene for forbruk og CO2-utslipp. Tallene for drivstofforbruk og CO2-utslipp gjelder ikke en spesifikk bil og er ikke en del av et tilbud. De oppgis kun for sammenligning mellom ulike biler, men kan avvike fra det faktiske drivstofforbruket som oppnås under virkelige kjøreforhold som påvirkes i stor grad av kjørestil og driftsbetingelser. Tilleggsutstyr kan øke bilens egenvekt, og i noen tilfeller den tillatte akselvekten og totalvekten, samt redusere den tillatte tauvekten. Dette kan redusere topphastigheten og øke akselerasjonstiden. Tallene for kjøretøys antall en fører på 75 kg pluss 125 kg last.

Opel Norge AS / [www.opel.no](http://www.opel.no)

Priser og spesifikasjoner kan endres uten forvarsel.

# Opel Movano MY2018

Tekniske spesifikasjoner - Chassis (FWD og RWD)

## Dimensjoner (i mm)

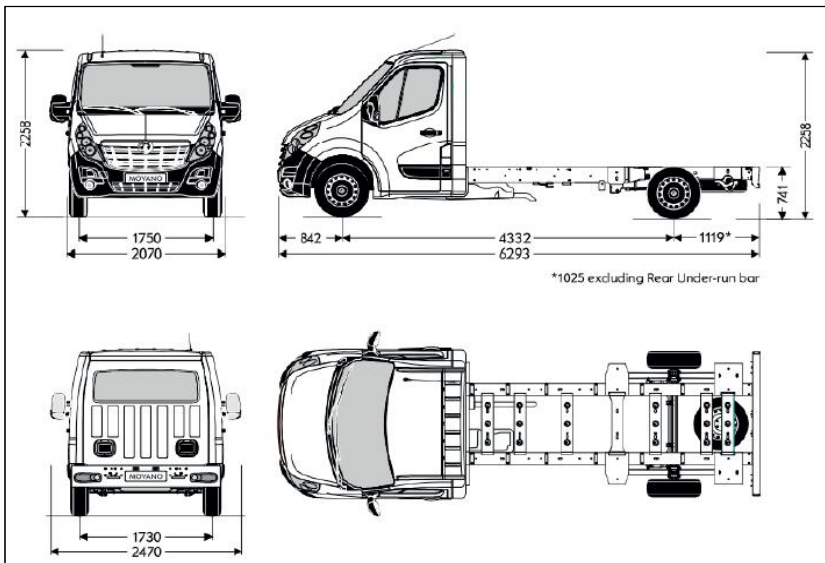

Forskjell FWD og RWD versjon  
 - Høyde RWD Chassis: 2276 mm  
 - Bakkekling bak RWD: 775 mm

	FWD	RWD
Lengde	L3	L3
Høyde	H1	H1
Totalvekt	3500 kg	3500 kg
Motor	2,3 BiTurbo 170 hk	2,3 BiTurbo 163 hk
Akselavstand	4332	4332
Lengde Chassis (uten påbygg)	6293	6293
Overheng foran / bak (uten påbygg)	842 / 1119	842 / 1119
Sporvidde foran / bak	1750 / 1730	1750 / 1730
Bredde med sidespeil / uten sidespeil (uten påbygg)	2470 / 2070	2470 / 2070
Høyde (uten påbygg)	2258	2276
Svingradius (kant til kant / vegg til vegg)	15,7 / 16,2	13,6 / 14,1

Vekter i kg	(MTA i parentes)	
Egenvekt (uten fører)	1744	(1744)
Vekt over frontaksel	N/A	N/A
Vekt over bakaksel	N/A	N/A
Tillatt totalvekt	3500	3500
Nyttelast (inkl. fører 75 kg).	1681	(1681)
Tillatt tilhengervekt, uten brems	750	750
Tillatt tilhengervekt, med brems	2500	2500

Ytelse og drivstofforbruk	2.3 BiTurbo 170 hk	2.3 BiTurbo 163 hk
Toppfart	km/t	161 (160)
Akselerasjon 0-100 km/t	sekunder	N/A
Drivstofforbruk, bykjøring	litr/100 km	7,9 (8,0)
Drivstofforbruk, landeveiskjøring	litr/100 km	7,2 (7,1)
Drivstofforbruk, kombinert kjøring	litr/100 km	7,5 (7,5)
CO2-utslipp, kombinert (avhengig av dekk)	g/km	194 (193)
NOx-utslipp	mg/km	96,6 (49,4)

\* Ikke oppgitt i mg/km

Tekniske spesifikasjoner, motor	2.3 BiTurbo 170 hk	2.3 BiTurbo 163 hk
Utslippsklasse	Euro6	Euro6
Anbefalt drivstoff	Diesel	Diesel
Antall sylindere	4	4
Boring	mm	85
Slaglengde	mm	101
Slagvolum	cm3	2 299
Maks. effekt	kW	125
Maks. effekt	hk	170
Maks. effekt	o/min	3500
Maks. dreiemoment	Nm	380
Maks. dreiemoment	o/min	1500
Kompresjonsforhold	16,0:1	16,0:1

Alle data i brosjyren er ikke nødvendigvis korrekte til enhver tid. Vi ber deg derfor om å undersøke med din Opel-forhandler nøyaktig hvilket utstyr og tekniske spesifikasjoner som de nyeste Opel-modellene har. Vi tar forbehold om eventuelle trykfeil og endringer.

Informasjon om drivstofforbruk og CO2-utslippsdata avgjøres i henhold til direktiv R (EF) nr. 715/2007 (i gjeldende versjon), og tar utgangspunkt i bilens vekt i kjørbær stand som spesifisert i direktivet. Tilleggsutstyr og fabrikkmontert tilleggsutstyr kan føre til noe høyere resultater enn de oppgitte tallene for forbruk og CO2-utslipp. Tallene for drivstofforbruk og CO2-utslipp gjelder ikke en spesifikk bil og er ikke en del av et tilbud. De oppgis kun for sammenligning mellom ulike biler, men kan avvike fra det faktiske drivstofforbruket som oppnås under virkelige kjøreforhold som påvirkes i stor grad av kjørestil og driftsbetingelser. Tilleggsutstyr kan øke bilens egenvekt, og i noen tilfeller den tillatte akselvekten og totalvekten, samt redusere den tillatte tauvekten. Dette kan redusere topphastigheten og øke akselerasjonstiden. Tallene for kjøreytelse antar en fører på 75 kg pluss 125 kg last.

Opel Norge AS / [www.opel.no](http://www.opel.no)

Priser og spesifikasjoner kan endres uten forvarsel.

# Opel Movano MY2018

Tekniske spesifikasjoner - Minibuss (FWD)

## Dimensjoner (i mm)

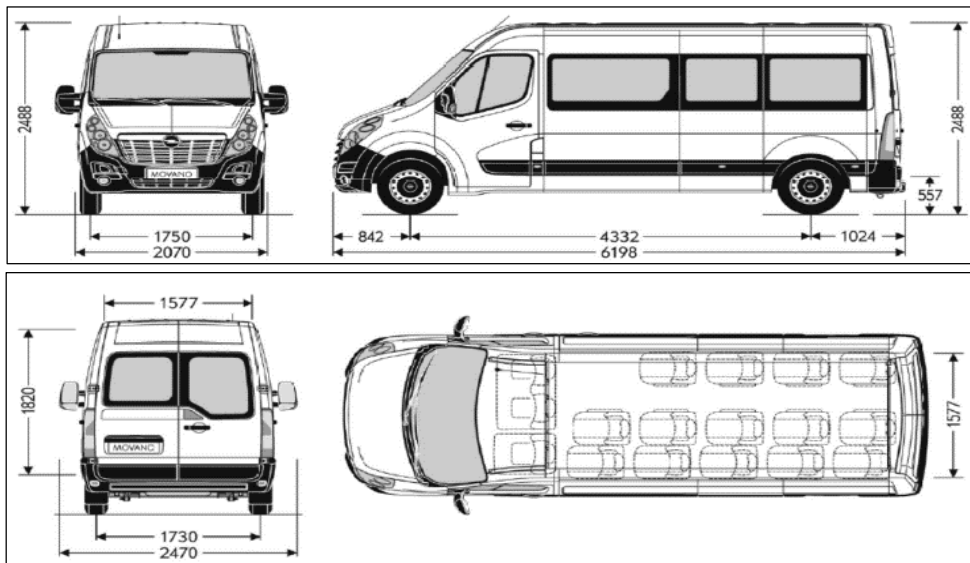

Lengde	L3
Høyde	H2
Totalvekt	3960 kg
Motor	2,3 BiTurbo 163hk

Akselavstand	4332
Lengde	6198
Overheng foran / bak	842 / 1024
Sporvidde foran / bak	1750 / 1730
Bredde med sidespeil / uten sidespeil	2470 / 2070
Høyde	2488
Innlastningshøyde	557
Bakkeklaring min / maks	172 / 181
Svingradius (kant til kant / vegg til vegg)	15,7 / 16,2

## Vekter i kg

Egenvekt (uten fører)	2585
Vekt over frontaksel	1850
Vekt over bakaksel	2150
Tillatt totalvekt	3960
Nyttelast (inkl. fører 75 kg).	1375
Tillatt tilhengervekt, uten brems	Ikke typegodkjent med dette
Tillatt tilhengervekt, med brems	grunnet nødutgang

## Ytelse og drivstofforbruk

		2.3 BiTurbo
		163 hk
Toppfart	km/t	100
Akselerasjon 0-100 km/t	sekunder	N/A
Drivstofforbruk, bykjøring	litr/100 km	N/A
Drivstofforbruk, landeveiskjøring	litr/100 km	N/A
Drivstofforbruk, kombinert kjøring	litr/100 km	N/A
CO2-utslipp, kombinert (avhengig av dekk)	g/km	N/A
NOx-utslipp	mg/km	N/A

## Tekniske spesifikasjoner, motor

		2.3 BiTurbo
		163 hk
Utslippsklasse		EuroVI
Anbefalt drivstoff		Diesel
Antall sylindere		4
Boring	mm	85
Slaglengde	mm	101,3
Slagvolum	cm3	2 299
Maks. effekt	kW	120
Maks. effekt	hk	163
Maks. effekt	o/min	3 500
Maks. dreiemoment	Nm	380
Maks. dreiemoment	o/min	1500-3000
Kompresjonsforhold		16.0:1

Alle data i brosjyren er ikke nødvendigvis korrekte til enhver tid. Vi ber deg derfor om å undersøke med din Opel-forhandler nøyaktig hvilket utstyr og tekniske spesifikasjoner som de nyeste Opel-modellene har. Vi tar forbehold om eventuelle trykkfeil og endringer. Informasjon om drivstofforbruk og CO2-utslippsdata avgjøres i henhold til direktiv R (EF) nr. 715/2007 (i gjeldende versjon), og tar utgangspunkt i bilens vekt i kjørbare stand som spesifisert i direktivet. Tilleggsutstyr og fabrikkmontert tilleggsutstyr kan føre til noe høyere resultater enn de oppgitte tallene for forbruk og CO2-utslipp. Tallene for drivstofforbruk og CO2-utslipp gjelder ikke en spesifikk bil og er ikke en del av et tilbud. De oppgis kun for sammenligning mellom ulike biler, men kan avvike fra det faktiske drivstofforbruket som oppnås under virkelige kjøreforhold som påvirkes i stor grad av kjørestil og driftsbetingelser. Tilleggsutstyr kan øke bilens egenvekt, og i noen tilfeller den tillatte akselvekten og totalvekten, samt redusere den tillatte tauevekten. Dette kan redusere topphastigheten og øke akselerasjonstiden. Tallene for kjøretøysantall antar en fører på 75 kg pluss 125 kg last.

Opel Norge AS / [www.opel.no](http://www.opel.no)

Priser og spesifikasjoner kan endres uten forvarsel.